

SGR 12

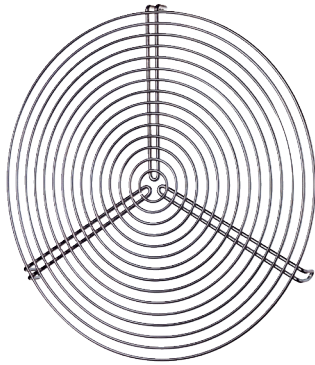

Kurzinformation

Schutzgitter für Be- und Entlüftung, Metall, DN 125

Artikelnummer 0150.0124

Technische Daten

Luftrichtung	Be- und Entlüftung
Material	Draht, chromatiert
Gewicht	0,1 kg
Geeignet für Nennweite	125 mm
Breite	120 mm
Höhe	120 mm
Tiefe	mm
Verpackungseinheit	1 Stück
Sortiment	C
EAN	4012799501244

SGR 12

Maßzeichnung [mm]

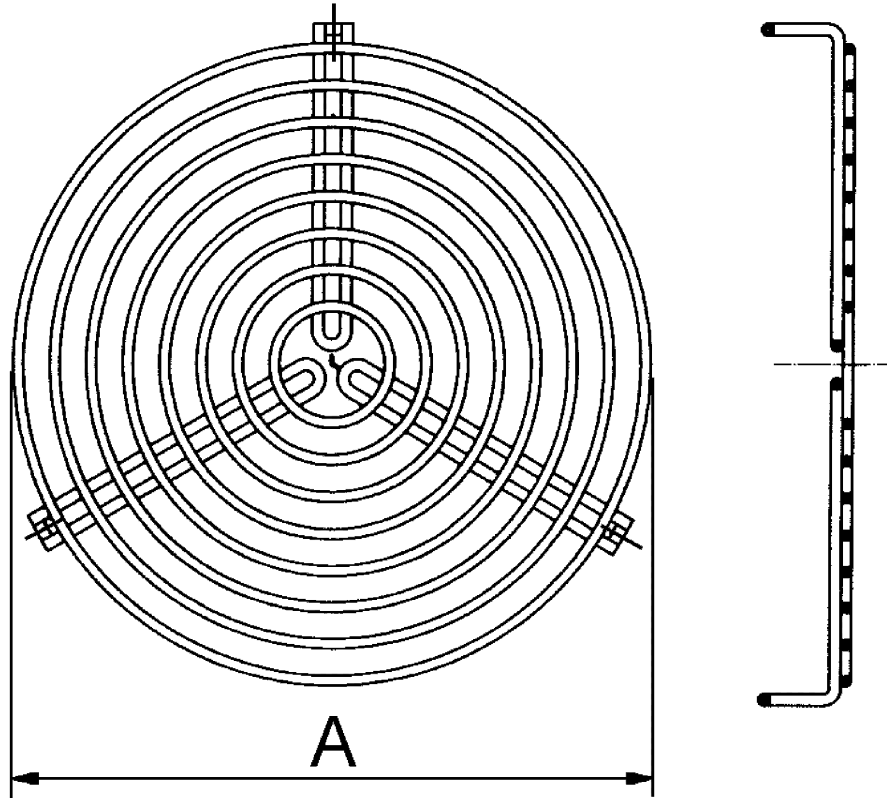

A
125